



О Б Щ И Н А К Н Е Ж А

5835 гр. Кнежа ул. "М. Боев" 69 тел. 09132/7136 факс: 09132/7007

E-mail: obstina_kneja@abv.bg, contacts@obstinaknezha.com, www.kneja.acstre.com

ОБЩИНА
КНЕЖА

ИЗХ. № 5500-1210
дата 28.11.2013 г.гггг

ДО УЧАСТНИЦИТЕ В ОТКРИТА ПРОЦЕДУРА ПО ЗОП ЗА ИЗБОР НА ИЗПЪЛНИТЕЛ НА ОБЩЕСТВЕНА ПОРЪЧКА С ПРЕДМЕТ: „ДНЕВЕН ЦЕНТЪР ЗА ВЪЗРАСТНИ ХОРА-ПРЕУСТРОЙСТВО НА УЧИЛИЩЕ „КНЕЖИЦА“-СТАРА ГИМНАЗИЯ В ГР. КНЕЖА”, ВКЛЮЧИТЕЛНО НЕПРЕДВИДЕНИ РАЗХОДИ ЗА СМР

Уважаеми участници,

В отговор на постъпило запитване и на основание чл. 29 от ЗОП, Ви предоставяме следното разяснение:

ВЪПРОС 1:

От Обявлението: Раздел III. 2.3) Технически възможности

и От Документацията:

РАЗДЕЛ I

ИЗИСКВАНИЯ КЪМ УЧАСТНИЦИТЕ В ПРОЦЕДУРАТА. ИЗИСКВАНИЯ КЪМ ОФЕРТИТЕ И НЕОБХОДИМИТЕ ДОКУМЕНТИ

А) 4. Критерии за подбор, включващи минимални изисквания за техническите възможности и квалификация на участниците:

Изисквания към участниците

4.2. Участникът да има на разположение за срока на изпълнение на договора екип от ключови експерти (инженерно-технически състав), притежаващ компетентност, покриваща спецификата на поръчката.

6. Отговорник по контрола на качеството, който:

- има придобита професионална квалификация, отговаряща на изискванията на чл. 163а, ал.2 от ЗУТ или еквивалентна,*
- притежава минимум 5г. професионален стаж по специалността;*
- има валиден сертификат за преминал курс за контрол на качеството или еквивалентно;*

Имайки предвид, че **Отговорник по контрола на качеството** е длъжност, а не професия и съобразно чл. 163а, ал.2 от ЗУТ:

Чл. 163а. (Нов - ДВ, бр. 65 от 2003 г.) (1) (Нова - ДВ, бр. 108 от 2006 г.) Строителят е длъжен да назначи по трудов договор технически правоспособни лица, които да извършват техническо ръководство на строежите.



INTEGRATED MANAGEMENT SYSTEM
CERTIFICATED ISO 9001:2008 ISO 14001:2004

(2) (Нова -ДВ, бр. 108 от 2006 г.) Технически правоспособни са лицата, получили дипломи от акредитирано висше училище с квалификация "строителен инженер", "инженер" или "архитект", както и лицата със средно образование с четиригодишен курс на обучение и придобита професионална квалификация в областите "Архитектура и строителство" и "Техника".,

моля Възложителя да потвърди, че под „...минимум 5г. професионален стаж по специалността ...” е имал предвид 5 години професионален стаж във връзка с придобитото съответно професионално образование "строителен инженер", "инженер" или "архитект", както и придобита професионална квалификация с четиригодишен курс на обучение в областите "Архитектура и строителство" и "Техника", считано до датата на подаване на офертите.

ОТГОВОР 1:

Съгласно обявлението и указанията за участие ключов експерт «*Отговорник по контрола на качеството*» трябва да има придобита професионална квалификация, отговаряща на изискванията на чл. 163а, ал.2 от ЗУТ или еквивалентна,

- притежава минимум 5г. професионален стаж по специалността;
- има валиден сертификат за преминал курс за контрол на качеството или еквивалентно.

Предвид разпоредбите на чл. 163а, ал. 2 от ЗУТ, Възложителят ще приеме обстоятелството експерт «*Отговорник по контрола на качеството*» да притежава минимум 5 години професионален стаж по специалността във връзка с придобитото съответно професионално образование "строителен инженер", "инженер" или "архитект", както и придобита професионална квалификация с четиригодишен курс на обучение в областите "Архитектура и строителство" и "Техника", считано до датата на подаване на офертите, като отговарящо на условията в обявлението и документацията.

ВЪПРОС 2:

От Обявлението: Раздел 111.23) Технически възможности
и От Документацията:

РАЗДЕЛ I.

ИЗИСКВАНИЯ КЪМ УЧАСТНИЦИТЕ В ПРОЦЕДУРАТА. ИЗИСКВАНИЯ КЪМ ОФЕРТИТЕ И НЕОБХОДИМИТЕ ДОКУМЕНТИ

А) 4. Критерии за подбор, включващи минимални изисквания за техническите възможности и квалификация на участниците;

Изисквания към участниците

4.2. Участникът да има на разположение за срока на изпълнение на договора екип от ключови експерти (инженерно-технически състав), притежаващ компетентност, покриваща спецификата на поръчката.

4. Инженер, който:

- има придобита образователно-квалификационна степен „бакалавър" или „магистър" или еквивалентна; специалност „Отоплителна, вентилационна, климатична и газова техник”;



Моля да отговорите ще приемете ли за изпълнено условието на Вашето изискване, в случай че предложението за тази позиция инженер ОВ е с еквивалентна специалност - „Топло и ядрена енергетика“, специализирал „Промислена енергетика и топлоснабдяване“, притежаващ пълна проектантска правоспособност „ОТОПЛЕНИЕ, ВЕНТИЛАЦИЯ, КЛИМАТИЗАЦИЯ, ХЛАДИЛНА ТЕХНИКА, ТОПЛО И ГАЗОСНАБДЯВАНЕ“, включен в регистъра на КИИП за лица с пълна проектантска правоспособност с протоколно решение на УС на КИИП и има повече от изискуемите 3 години професионален стаж по специалността.

ОТГОВОР 2:

Съгласно обявлението и указанията за участие ключов експерт *«Инженер»*, следва да:

- има придобита образователно-квалификационна степен „бакалавър“ или „магистър“ или еквивалентна; специалност „Отоплителна, вентилационна, климатична и газова техника“;
- има минимум 3 години професионален опит по специалността.

Възложителят ще приеме обстоятелствата ключов експерт *«Инженер»* да има придобита еквивалентна специалност „Топло и ядрена енергетика“, специализирал „Промислена енергетика и топлоснабдяване“, притежаващ пълна проектантска правоспособност „ОТОПЛЕНИЕ, ВЕНТИЛАЦИЯ, КЛИМАТИЗАЦИЯ, ХЛАДИЛНА ТЕХНИКА, ТОПЛО И ГАЗОСНАБДЯВАНЕ“, включен в регистъра на КИИП за лица с пълна проектантска правоспособност с протоколно решение на УС на КИИП и повече от изискуемите 3 години професионален стаж по специалността, **като отговарящи на условията в обявлението и документацията.**

ВЪПРОС 3:

Имате ли възможност да ни предоставите проект за позиция БЕТОНОВА ИЗГРЕБНА ЯМА- 1 бр., от количествената сметка за канализация извън сградата?

ОТГОВОР 3:

Към документацията за участие, която се закупува от кандидатите, е приложена цялата проектна документация за обект: „ДНЕВЕН ЦЕНТЪР ЗА ВЪЗРАСТНИ ХОРА-ПРЕУСТРОЙСТВО НА УЧИЛИЩЕ „КНЕЖИЦА“-СТАРА ГИМНАЗИЯ В ГР. КНЕЖА“ на електронен носител (CD) в pdf. формат. В папка ВиК в посоченият носител, съществуват изискуемите проекти за позиция БЕТОНОВА ИЗГРЕБНА ЯМА- 1 бр. под следните наименования на файловете: Image_20131114_0001; Image_20131114_0002 и Image_20131114_0003.

В отговор на искането прилагам към настоящите разяснения проекти за позиция БЕТОНОВА ИЗГРЕБНА ЯМА и на хартиен носител.

Приложения: Съгласно текста

С уважение,

ВЪЗЛОЖИТЕЛ:

СИМЕОН ШАРАБАНСКИ
КМЕТ НА ОБЩИНА КНЕЖА



INTEGRATED MANAGEMENT SYSTEM
CERTIFICATED ISO 9001:2008 ISO 14001:2004

ПЛАМ 120

ПЛОЩА

МОЛТАЖЕН ПЛАН

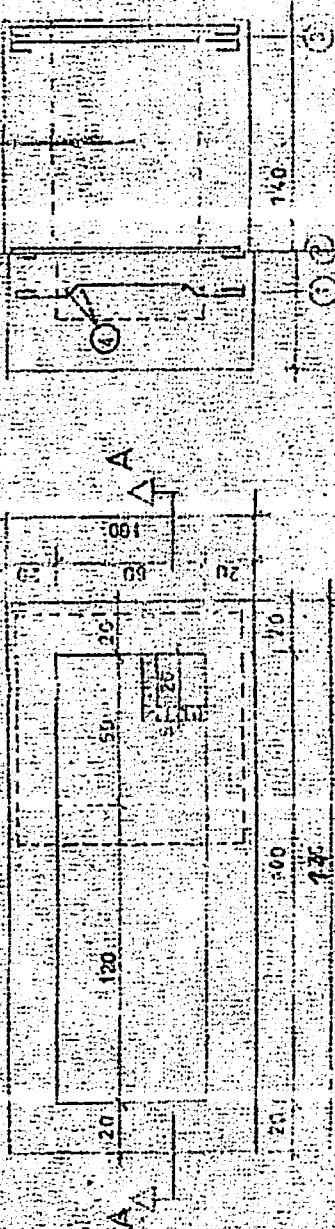

РАЗРЕЗ А-А

канак 100/100 см
от бетон-ламар-
но G = 3 мм

дървен канак
58/58 см

чухалмо до земята
1:2-1:5 см

КОНСТРУКТИВНА СЪСТРА
 ИЛИОПАНОВИЧ
 1951

[Handwritten signature]

[Handwritten signature]



ДЕТАЛ 1:5

определен
 проект на 1:50/50/50 см

Водопровод
 CF φ 100 мм
 BK φ 100

Водосток
 BK φ 150
 BK φ 150

Фундамент до водосток φ 50

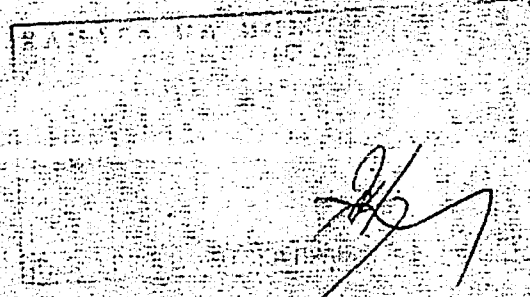

ОБЩИНА БУКОВА
 Проект № 18 / 2012 г.
 300
 МАТЕРИАЛ
 ДИМЕНЗИОНАЛ



ИЗГРЕБНА ЯМА КОФРАЖЕН ПЛАН М 1:25

РАЗРЕЗ Б-Б М 1:25

РАЗРЕЗ А-А М 1:25

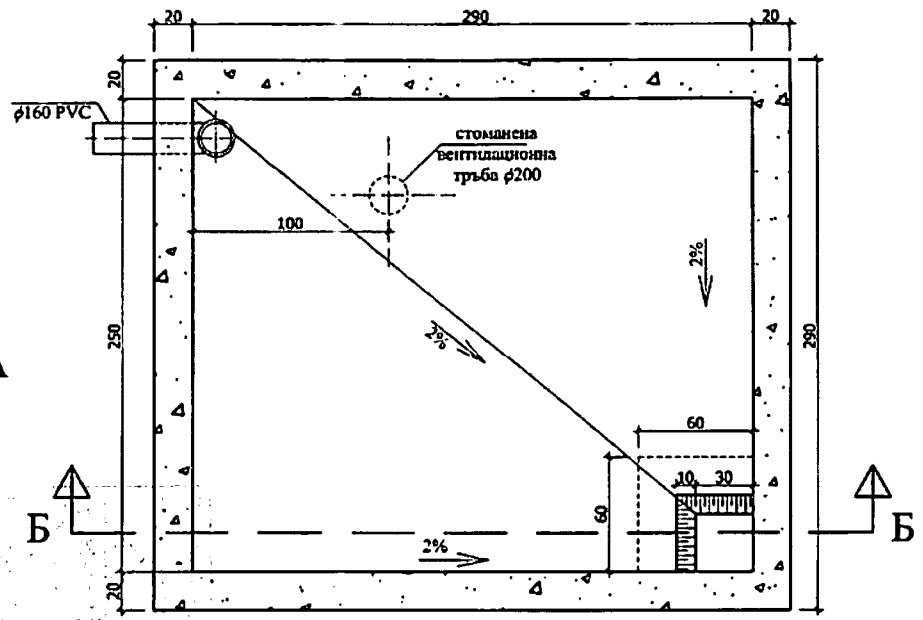
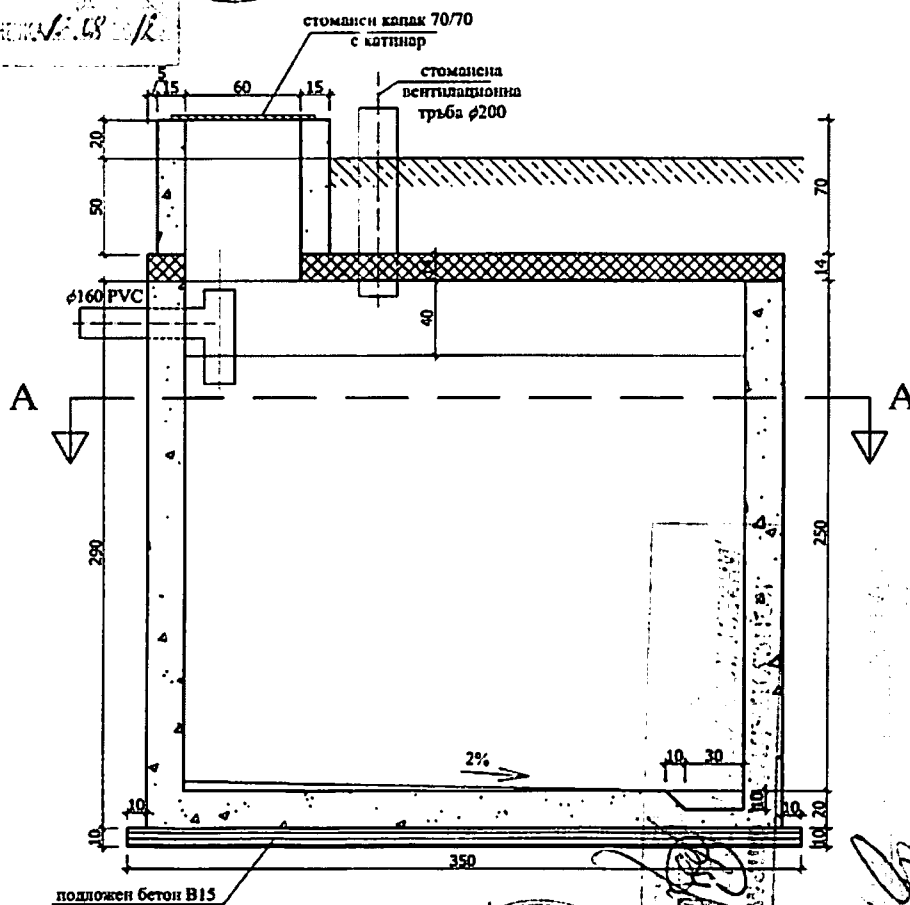

ИЗГРЕБНА БЕТОНОВА ЯМА С V=12М3
 ПРИГОДИЛ...../М.Буковска/

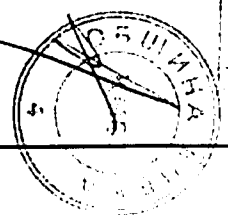

ИЗГРЕБНА ЯМА АРМИРОВЪЧЕН ПЛАН M1:25

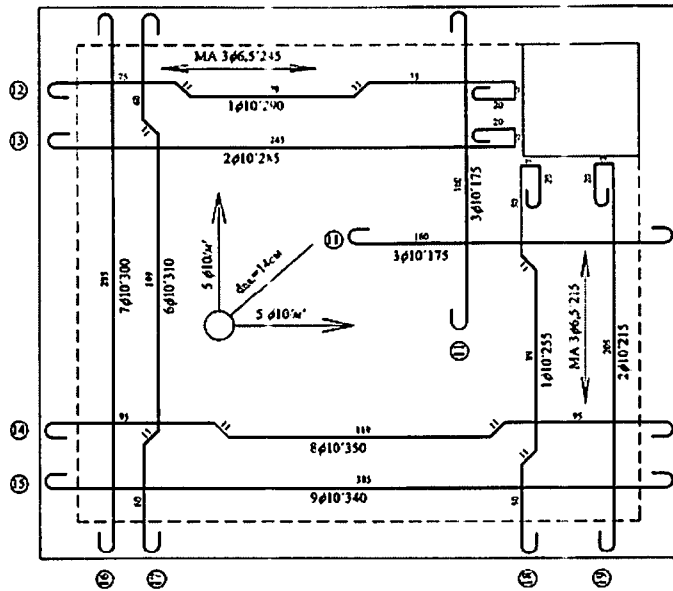

D

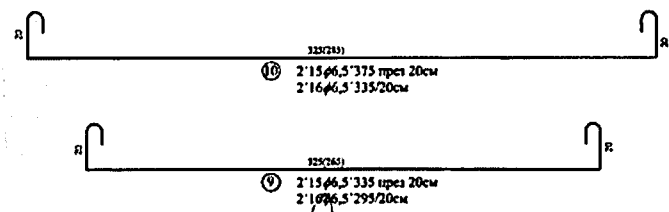
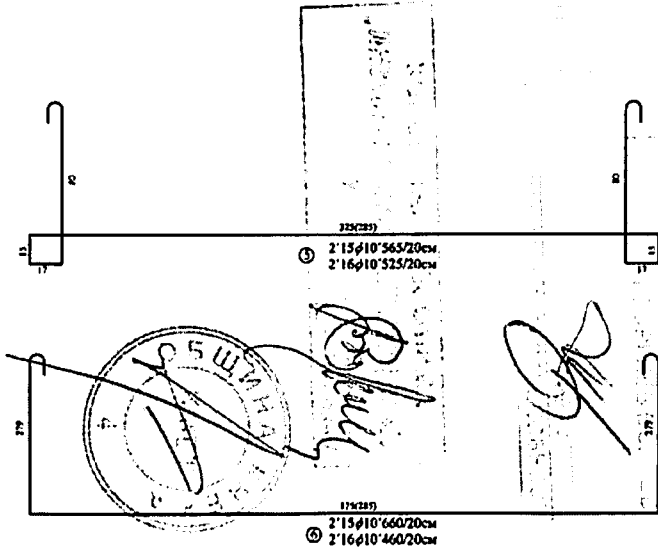
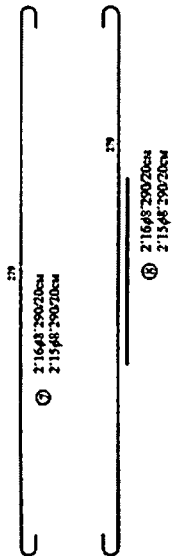
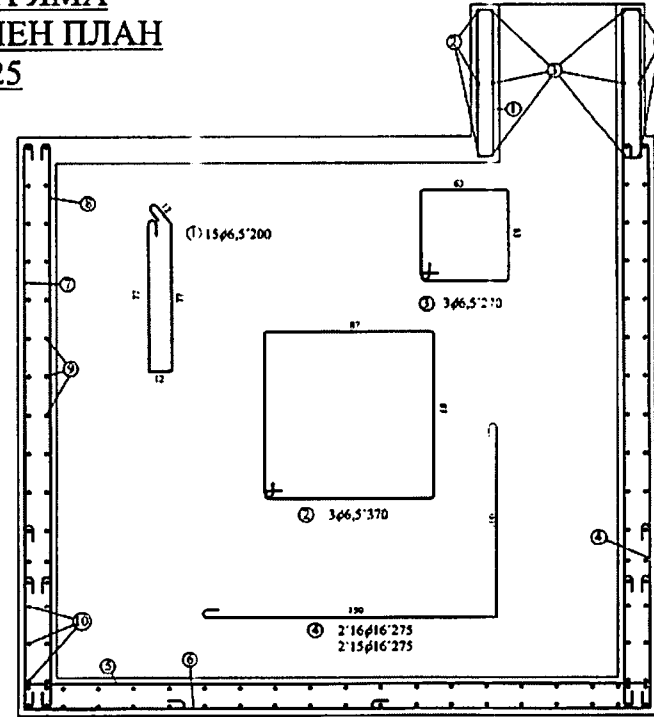

ИЗГРЕБНА БЕТОНОВА ЯМА С V=12м³.
ПРИГОДИЛ:...../М.Буковска/

Спецификация

φ	6,5	8	10	16
м ³	640	360	589	170
кг	142	138	431	269
Всичко	980 кг			